



Echipament pentru climatizare LG

A09AW*

A12AW*

MANUAL DE UTILIZARE

Înainte de instalare, acest echipament trebuie să fie aprobat de serviciile de furnizare a energiei electrice (EN 61000-2, EN 61000-3 Norm).

**Stimați clienți,
Vă mulțumim că ați ales acest echipament pentru climatizare LG.
Alegerea dumneavoastră vă va garanta performanțe deosebite și vă va face viața mai confortabilă și mai plăcută.**

- **Citiți cu atenție acest manual de utilizare înainte de a instala și de a utiliza acest echipament pentru climatizare.**
- **Păstrați manualul pentru referințe ulterioare.**

CUPRINS

A. Măsurile de siguranță	3
B. Siguranța privind electricitatea	6
Utilizarea temporară a unui adaptor .	6
Utilizarea temporară a unui prelungitor	6
Simbolurile utilizate în manual	6
C. Prezentarea produsului.....	7
Unitatea interioară	7
Unitatea exterioară	7
D. Instrucțiunile de utilizare	8
Cum să introduceți bateriile în telecomandă	8
Întreținerea telecomenzii.....	8
Metodă de utilizare	8
Indicatoare luminoase	8
Telecomanda fără fir.....	9
Mod de utilizare	10
Deumidificare	11
Utilizare automată (Model doar cu răcire)	11
Schimbare automată a modului de funcționare (Model cu pompă de căldură)	11
Jet Cool™ / Încălzire	12
Sistem de purificare a aerului NEO Plasma (Opțional)	12
Auto curățare (Opțional)	12
Mod de răcire prin economie de energie (Opțional)	13
Utilizare forțată	13
Funcționare în modul „Sleep”	14
Setarea orei curente	14
Programare	14
Controlul direcției curentului de aer vertical / orizontal (Opțional)	15
Modul de circulare a aerului	15
Funcție de repornire automată	15
E. Întreținere și service	16
Unitatea interioară	16
Înlocuirea imaginii sau fotografiei....	17
Unitatea exterioară	18
Recomandări privind utilizarea	18
Funcție de diagnosticare automată ...	18
Indicii privind problemele tehnice Economisiți timp și bani!	19
Apelați la service în următoarele cazuri	19



DATE IMPORTANTE

Înscrieți aici modelul și seria:

Număr model

Număr serie

Le puteți găsi pe eticheta laterală a fiecărei unități.

Nume dealer

Data cumpărării

Atașați la această pagină și factura deoarece aveți nevoie de aceasta pentru a face dovada cumpărării.



CITIȚI ACEST MANUAL

În interiorul acestui manual veți descoperi recomandări importante privind întreținerea și funcționarea corespunzătoare a echipamentului. Cu puțină atenție din partea dumneavoastră, veți economisi timp și bani de-a lungul utilizării acestui aparat.

Veți descoperi răspunsuri la întrebări frecvente în tabelul cu indicii privind problemele tehnice. Dacă veți studia acest tabel, este posibil să nu mai fie nevoie să apelați la un centru de service autorizat.



ATENȚIE



- **Contactați un centru de service autorizat pentru repararea și întreținerea acestui echipament.**
- **Contactați un instalator pentru a instala echipamentul.**
- **Echipamentul pentru climatizare nu trebuie să fie utilizat fără supraveghere de către copiii mici și de persoanele cu dizabilități.**
- **Atunci când este nevoie să înlocuiți cablul de alimentare, acest lucru trebuie să fie realizat doar de personalul unui centru de service autorizat și utilizând numai piese de schimb originale.**





Măsurile de siguranță

Pentru a preveni rănierea utilizatorului sau a altor persoane precum și avarierea altor produse, respectați următoarele instrucțiuni.

- Utilizarea incorectă datorită nerespectării instrucțiunilor poate produce leziuni sau avarii. Gradul de pericolozitate este semnalizat prin următoarele simboluri:

	AVERTIZARE	Acest simbol indică posibilitatea de producere a unor leziuni serioase sau chiar a decesului.
	ATENȚIE	Acest simbol indică posibilitatea de producere a unor leziuni sau avarii.

- Semnificația simbolurilor utilizate în acest manual este prezentată mai jos.

	Nu procedați astfel.
	Respectați instrucțiunile.

AVERTIZARE

Utilizați întotdeauna un ștecher și o priză prevăzută cu împământare.

- Există pericolul de electrocutare.

Pentru conectarea la sursa de alimentare, contactați dealer-ul, magazinul de unde ați cumpărat echipamentul, un electrician calificat sau un centru de service autorizat. Nu desfaceți și nu reparați singuri echipamentul.

- Există pericolul de electrocutare sau incendiu.

Utilizați siguranțe și dispozitive de întrerupere corespunzătoare.

- Există pericolul de electrocutare sau incendiu.

Nu instalați echipamentul pe un suport defect. Asigurați-vă de faptul că regiunea de instalare nu se va deteriora în timp.

- Echipamentul poate cădea.

În unitatea exterioară, condensatorul electric furnizează energie electrică componentelor. Asigurați-vă de faptul că acesta s-a descărcat înainte de a repara echipamentul.

- Un condensator încărcat poate duce la electrocutare.

Nu utilizați un circuit defect. Utilizați siguranțe și un dispozitiv de întrerupere corespunzător.

- Există pericolul de electrocutare.

Realizați împământarea echipamentului așa cum este prezentat în diagramă. Nu conectați împământarea la conducte de gaz sau apă sau la fire de împământare ale unei linii telefonice.

- Există pericolul de electrocutare sau incendiu.

Nu modificați și nu prelungiți cablul de alimentare. Dacă acesta prezintă deteriorări, trebuie să fie înlocuit.

- Există pericolul de electrocutare sau incendiu.

Nu instalați unitatea exterioară pe o bază mobilă sau într-un spațiu de unde poate cădea.

- În cazul în care unitatea exterioară cade, aceasta poate produce leziuni sau chiar moartea unei persoane.

Atunci când instalați aparatul echipamentului, utilizați kit-ul de instalare furnizat împreună cu acesta.

- Echipamentul poate cădea, producând leziuni serioase.

Nu utilizați o priză multiplă. Utilizați echipamentul doar pe un dispozitiv de întrerupere și un circuit dedicat.

- Există pericolul de electrocutare sau incendiu.

Instalați în siguranță capacul casei de control și panoul.

- Există pericolul de electrocutare sau incendiu datorită prafului, a apei, etc.

Pentru instalare, îndepărtare sau reinstalare contactați întotdeauna un dealer sau un centru de service autorizat.

- Există pericolul de electrocutare, incendiu, explozie sau leziuni.

Atunci când produsul s-a udat (inundat sau introdus sub apă), contactați un centru de service autorizat înainte de a-l utiliza din nou.

- Există pericolul de electrocutare sau incendiu.

Utilizați numai piese de schimb recomandate. Nu încercați să modificați echipamentul.

- Utilizarea unor piese de schimb necorespunzătoare poate duce la electrocutare, generare excesivă de căldură sau incendiu.

Conexiunile firelor unității interioare / exterioare trebuie să fie bine strânse iar cablul trebuie să fie așezat în așa fel încât să nu fie smuls din terminalele de conectare.

- Conexiuni necorespunzătoare sau slăbite pot duce la generarea de căldură sau chiar incendiu.

Verificați agentul de refrigerare utilizat. Citiți eticheta produsului.

- Utilizarea unui agent de refrigerare necorespunzător va duce la funcționarea incorectă a echipamentului.

Nu instalați un dispozitiv de producere a căldurii în apropierea cablului de alimentare.

- Există pericolul de incendiu sau electrocutare.

Nu utilizați echipamentul într-un spațiu îngust pentru mult timp. Asigurați ventilația acestuia.

- Poate apare lipsa de oxigen ce vă poate afecta sănătatea.

Aerisiți din când în când încăperea unde se află echipamentul atunci când acesta este utilizat împreună cu un cuptor, element de încălzire, etc.

- Poate apare lipsa de oxigen ce vă poate afecta sănătatea.

Asigurați-vă de faptul că nimeni, în special copiii, nu cade pe unitatea exterioară.

- Există pericolul de producere a unor leziuni sau de avariere a produsului.

Nu porniți și opriți echipamentul prin scoaterea sau introducerea cablului de alimentare în priză.

- Există pericolul de incendiu sau electrocutare.

Reciclați ambalajele. Scoateți șuruburile, cuiele, bateriile, lucrurile avariate după instalare și aruncați ambalajul din plastic.

- Copiii se pot juca cu acestea și se pot răni.

Nu utilizați un cablu de alimentare, ștecher sau o priză avariata.

- Există pericolul de incendiu sau electrocutare.

Nu permiteți ca apa să pătrundă în interiorul componentelor electrice. Instalați echipamentul la distanță de sursele de apă.

- Există pericolul de incendiu, nefuncționare sau electrocutare.

Nu desfaceți grila frontală a produsului în timpul utilizării. (Nu atingeți filtrul electrostatic, dacă echipamentul este prevăzut cu așa ceva).

- Există pericolul de incendiu sau electrocutare.

Opriți echipamentul și scoateți cablul de alimentare din priză atunci când îl curățați sau îl reparați.

- Există pericolul de incendiu, nefuncționare sau electrocutare.

Asigurați-vă de faptul că în timpul utilizării nu este scos cablul de alimentare din priză

- Există pericolul de incendiu sau electrocutare.

Cablul de alimentare nu trebuie să fie murdar, slăbit sau avariata. Verificați-l înainte de a îl introduce în priză.

- Un ștecher murdar, slăbit sau avariata poate produce un incendiu sau electrocutare.

Nu atingeți, nu utilizați și nu reparați echipamentul nu mâinile ude. Țineți de ștecher când scoateți cablul de alimentare din priză.

- Există pericolul de incendiu sau electrocutare.

Nu depozitați și nu utilizați gaze sau substanțe inflamabile în apropierea produsului.

- Există pericolul de incendiu.

Dacă se aud sunete ciudate din echipament sau acesta produce fum, întrerupeți imediat circuitul sau deconectați cablul de alimentare.

- Există pericolul de incendiu sau electrocutare.

Atunci când echipamentul nu va fi utilizat pentru o perioadă îndelungată de timp, scoateți cablul de alimentare din priză sau opriți circuitul.

- Există pericolul de avariere a produsului sau de utilizare neintenționată.

Nu așezați obiecte pe cablul de alimentare.

- Există pericolul de incendiu sau electrocutare.

Atunci când există scurgeri de gaze, opriți alimentarea cu gaz și deschideți fereastra înainte de a porni aparatul.

- Nu utilizați telefonul și nu porniți sau opriți întrerupătoarele de electricitate. Există pericolul de explozie sau electrocutare.

ATENȚIE

Echipamentul trebuie să fie ridicat și transportat de cel puțin două persoane.

- Evitați leziunile.

Nu instalați echipamentul în spații unde este expus în mod direct brizei marine (sare).

- Produsul poate fi corodat.

Instalați furtunul de evacuare pentru a asigura scurgerea corespunzătoare a apei condensate.

- O conectare necorespunzătoare poate duce la scurgeri.

Țineți echipamentul la nivel atunci când îl instalați.

Nu instalați echipamentul în spații unde zgomotul sau aerul fierbinte al unității

Verificați eventualele scurgeri de gaz (agent de refrigerare) după instalarea

- Pentru a evita vibrațiile sau zgomotul.

exterioare pot produce avarii sau pot deranja vecinii.

- Puteți provoca neplăceri vecinilor.

sau repararea echipamentului.

- Un nivel scăzut de agent de refrigerare poate avaria aparatul.

Nu utilizați echipamentul în alte scopuri, cum ar fi păstrarea alimentelor, a operelor de artă, etc. Acesta este un echipament pentru climatizare și nu un sistem de refrigerare de precizie.

- Există pericolul de avariere.

Nu blocați orificiile de admisie și de evacuare ale echipamentului.

- Există pericolul de avariere.

Utilizați un material moale pentru a curăța echipamentul. Nu utilizați detergenți duri, solvenți, etc.

- Există pericolul de producere a unui incendiu, electrocutare sau de avariere a componentelor din plastic ale echipamentului.

Nu atingeți părțile metalice ale produsului atunci când îndepărtați filtrul de aer.

- Există pericolul să vă răniți.

Nu vă urcați pe echipament și nu așezați nimic pe acesta (unitatea exterioară).

- Există pericolul să vă răniți sau să avariați echipamentul.

Introduceți corespunzător filtrul de aer după ce a fost curățat. Curățați filtrul la două săptămâni sau mai des dacă este nevoie.

- Un filtru murdar reduce eficiența aparatului.

Nu introduceți mâinile sau alte obiecte în orificiile de admisie sau de evacuare ale echipamentului în timpul funcționării.

- În interior există părți mobile care vă pot răni.

Aveți grijă atunci când despachetați și instalați echipamentul.

- Marginile ascuțite vă pot răni.

În cazul în care gazul refrigerant curge în timpul reparațiilor, nu îl atingeți.

- Gazul refrigerant vă poate produce leziuni.

Nu răsturnați echipamentul atunci când îl dezinstalați sau îl îndepărtați.

- Apa condensată din interior se poate vărsa.

Nu utilizați în sistem decât gazul refrigerant specificat.

- Dacă pătrunde aer în sistemul refrigerant, se produce o presiune foarte mare iar echipamentul va fi avariat.

În cazul în care gazul refrigerant curge în timpul instalării, aerisiți imediat.

- Vă poate afecta sănătatea.

Dezasamblarea echipamentului, tratarea uleiului refrigerant sau a anumitor componente trebuie să fie realizate în concordanță cu standardele naționale.

Înlocuiți bateriile din telecomandă cu altele noi de același tip. Nu amestecați bateriile vechi cu cele noi sau de tipuri diferite.

- Există pericolul de producere al unui incendiu sau de funcționare necorespunzătoare.

Nu reîncărcați și nu demontați bateriile. Nu aruncați bateriile în foc.

- Pot lua foc sau exploda.

Dacă lichidul din baterii intră în contact cu hainele sau pielea dumneavoastră, curățați bine cu apă. Nu utilizați telecomanda dacă au curs bateriile.

- Substanțele chimice din interiorul bateriilor pot produce arsuri ale pielii.

Nu lăsați echipamentul pentru climatizare să funcționeze pentru o perioadă îndelungată de timp atunci când umiditatea este foarte ridicată sau atunci când este deschisă o ușă sau un geam.

- Umezeala poate condensa sau poate umezi sau avaria mobila.

Nu vă expuneți pielea și nu lăsați copiii sau plantele în direcția curentului de aer cald sau rece.

- Vă poate afecta sănătatea.

Nu beți apa care se scurge din echipament.

- Nu este igienic și vă poate afecta sănătatea.

Utilizați o scară solidă atunci când curățați sau reparați aparatul.

- Evitați producerea de leziuni.

Siguranța privind electricitatea

▲ AVERTIZARE

- Acest echipament trebuie să fie prevăzut cu împământare. Pentru a reduce pericolul de electrocutare, trebuie să introduceți cablul de alimentare într-o priză prevăzută cu împământare.
- Nu tăiați și nu îndepărtați firul pentru împământare al ștecherului.
- Prin atașarea terminalului de împământare al adaptorului la șurubul capacului prizei nu se realizează o împământare dacă șurubul nu este din metal și nu este izolat iar priza trebuie să fie prevăzută cu împământare prin intermediul circuitului electric.
- Dacă aveți îndoieli privind împământarea echipamentului pentru climatizare, apălați la un electrician calificat pentru a verifica priza și circuitul electric.

Utilizarea temporară a unui adaptor

Nu recomandăm utilizarea unui adaptor datorită posibilității de producere a unor pericole. Pentru conexiuni temporare, utilizați un adaptor original, disponibil în magazinele de specialitate. Asigurați-vă de faptul că slotul mare din adaptor este aliniat cu cel mare din priză pentru a asigura o bună polarizare. Pentru a deconecta cablul de alimentare de la adaptor, utilizați câte o mână pentru fiecare, pentru a evita avarierea terminalului. Evitați deconectarea frecventă a cablului de alimentare pentru a nu avaria terminalul împământării.

▲ AVERTIZARE

- Nu utilizați echipamentul împreună cu un adaptor avariât.

Utilizarea temporară a unui prelungitor

Nu recomandăm utilizarea unui prelungitor datorită posibilității de producere a unor pericole. Pentru situații temporare, utilizați doar un prelungitor cu împământare cu 3 fire UL certificat CSA, de 15 A, 125V.

▲ AVERTIZARE

Acest echipament trebuie să fie instalat în concordanță cu regulile naționale. Acest ghid vă ajută să înțelegeți caracteristicile produsului.

Simbolurile utilizate în manual



Acest simbol avertizează asupra pericolului producerii unei electrocutări.



Acest simbol avertizează asupra pericolelor ce pot avaria echipamentul pentru climatizare.

OBSERVAȚIE

Acest simbol indică observațiile speciale.

Prezentarea produsului

În continuare veți găsi o scurtă prezentare a unităților interioară și exterioară. Vă rugăm să observați informațiile specifice tipului dumneavoastră de echipament.

Unitatea interioară

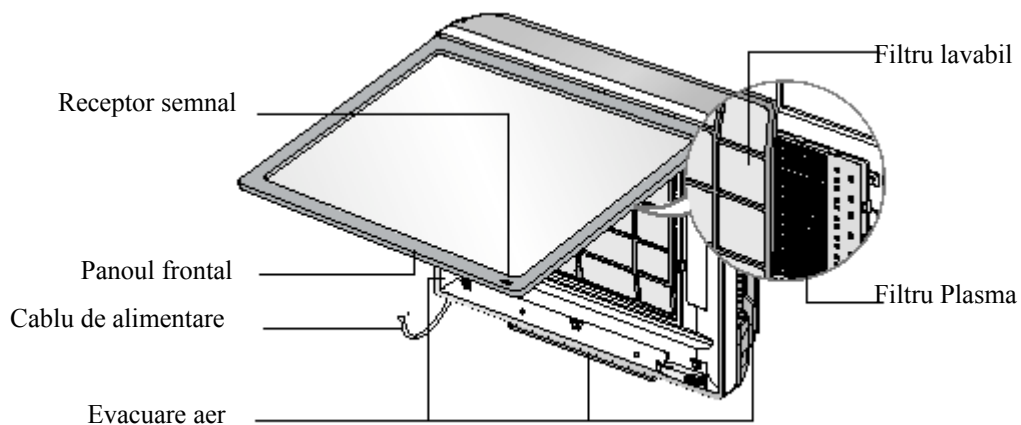

Unitatea exterioară

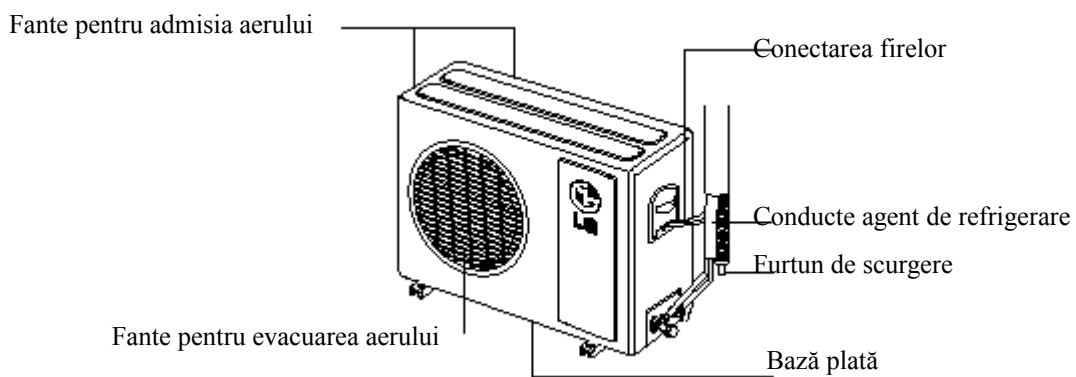

Instrucțiuni de utilizare

Cum să introduceți bateriile în telecomandă

1. Scoateți capacul compartimentului trăgând în direcția indicată de săgeată.
2. Introduceți noile baterii respectând polaritățile (+) și (-).
3. Așezați capacul compartimentului la loc.

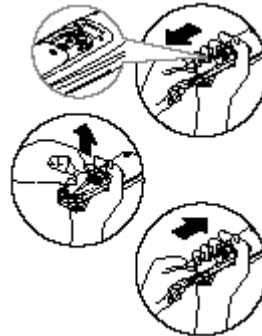

OBSERVAȚIE

1. Utilizați întotdeauna baterii de același tip.
2. Dacă sistemul nu va fi utilizat pentru o perioadă îndelungată de timp, scoateți bateriile din telecomandă pentru a prelungi durata de funcționare a acestora.
3. Dacă afișajul telecomenzii apare șters, înlocuiți bateriile.

Întreținerea telecomenzii fără fir

1. Alegeți un loc ușor accesibil și sigur pentru utilizare.
2. Fixați suportul de perete cu ajutorul șuruburilor furnizate.
3. Introduceți telecomanda în suport.

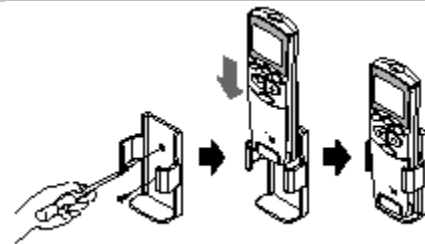

OBSERVAȚIE

1. Nu expuneți telecomanda la lumina directă a razelor de soare.
2. Receptorul și transmițătorul trebuie să fie întotdeauna curate pentru o bună comunicare. Utilizați un material curat pentru a le curăța.
3. În cazul în care există și alte aparate ce sunt acționate cu ajutorul telecomenzii, modificați-le poziția sau consultați personalul unui centru de service autorizat.

Metodă de utilizare

1. Receptorul de semnal se află în interiorul aparatului.
2. Îndreptați telecomanda spre unitate pentru a o controla.
Nu trebuie să existe obiecte între acestea pentru a nu obstrucționa comunicarea între acestea.



Indicatoare luminoase

Pornit/oprit : Se aprinde în timpul funcționării sistemului, în cazul unui cod de eroare sau în timpul repornirii automate.

- * **Pornire fierbinte:** Este oprit ventilatorul interior pentru a preveni evacuarea aerului rece din echipament.
- * În modul decongelare echipamentul întrerupe încălzirea pentru câteva minute pentru a îndepărta gheața formată pe serpentinele schimbătorului de căldură și pentru a menține eficiența.

Telecomandă fără fir

Butoanele de control vor arăta în felul următor.

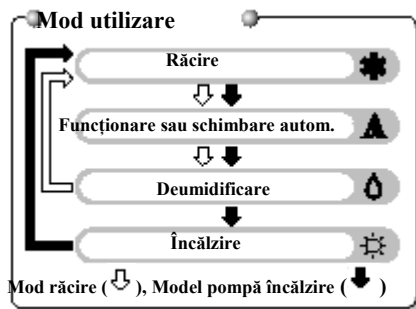
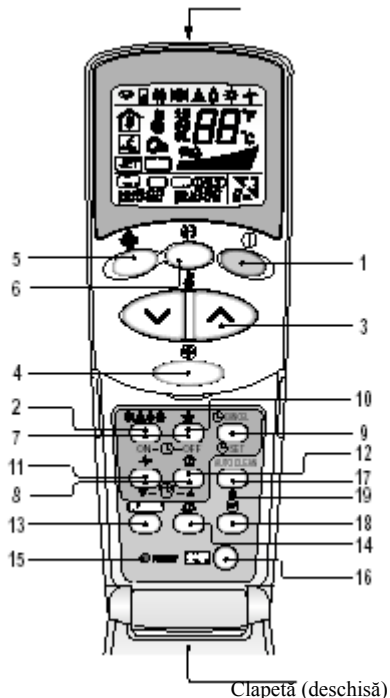

- BUTON PORNIT / OPRIT**
Utilizat pentru a porni și a opri aparatul.
- BUTON SELECTARE MOD FUNCȚIONARE**
Utilizat pentru a selecta modul de funcționare.
- BUTOANE PENTRU SETAREA TEMPERATURII CAMEREI**
Utilizat pentru a selecta temperatura camerei.
- BUTON PENTRU SELECTAREA VITEZEI VENTILATORULUI UNITĂȚII INTERIOARE**
Utilizat pentru a selecta viteza ventilatorului în patru pași, viteză mică, medie, mare și CHAOS.
- BUTON JET COOL™**
Utilizat pentru a porni sau a opri viteza de răcire. (Ventilatorul funcționează la viteză maximă în modul de răcire).
- BALEIERE ALEATOARE**
Utilizat pentru a opri sau a porni mișcarea lamelelor și pentru a seta direcția curentului de aer după preferințe, în jos sau în sus.
- BUTOANE PROGRAMARE OPRIT / PORNIT**
Utilizat pentru a seta timpul de programare pentru a porni sau a opri aparatul.
- BUTOANE PENTRU SETAREA TIMPULUI**
Utilizat pentru a ajusta timpul.
- BUTON PROGRAMARE / ANULARE**
Utilizat pentru a seta și a anula programarea.
- BUTON MOD „SLEEP” AUTOMAT**
Utilizat pentru a seta modul „Sleep” automat.
- BUTON CIRCULARE AER**
Utilizat pentru a circula aerul în încăperea fără răcire sau încălzire.
Buton mod reducere consum de energie în modul răcire (opțional) Numai pentru modelele inverter
- BUTON PENTRU VERIFICAREA TEMPERATURII CAMEREI**
Utilizat pentru a verifica temperatura camerei.
- BUTON PLASMA (OPȚIONAL)**
Utilizat pentru a porni sau a opri funcția de purificare Plasma.
- BUTON DE CONTROL AL DIRECȚIEI ORIZONTALE AL CURENTULUI DE AER (OPȚIONAL)**
Utilizat pentru a seta direcția orizontală dorită a curentului de aer.
- BUTON RESETARE**
Utilizat înainte de a reseta timpul.
- BUTON 2nd F**
Utilizat înainte de a utiliza modulele colorate cu albastru din partea de jos a butoanelor.
- BUTON AUTO CURĂȚARE (OPȚIONAL)**
Utilizat pentru a seta modul de curățare automată.
În cazul unor modele, acest buton are o a doua funcție și anume de setare a luminozității afișajului LCD.
- BUTON ÎNCĂLZIRE (OPȚIONAL)**
(Nu este disponibil pentru toate modelele).
- BUTON LUMINOZITATE AFIȘAJ (OPȚIONAL)**
Utilizat pentru a ajusta luminozitatea afișajului LCD.

OBSERVAȚIE

Pentru a utiliza funcțiile care sunt marcate cu albastru sub butonul corespunzător acestora, apăsați mai întâi butonul 2nd F și apoi butonul respectiv. Prin apăsarea butonului 2nd F se activează funcția marcată cu albastru. Pentru anularea funcției, apăsați din nou butonul 2nd F din nou. În cazul în care într-un interval de 10 secunde nu apăsați acest buton, funcția se va anula automat.

Mod de utilizare

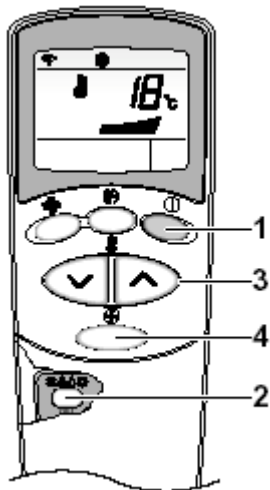

1. Apăsați butonul PORNIT/ OPRIT pentru a porni unitatea. Aceasta va răspunde cu un semnal sonor.

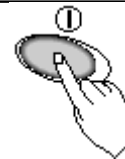

2. Deschideți clapeta telecomenzii și apăsați butonul pentru selectarea modului de funcționare. La fiecare apăsare a butonului, modul de funcționare se modifică în direcția săgeții.

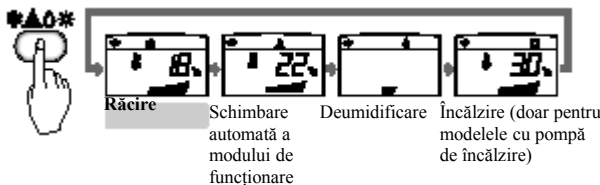

Utilizare automată (Doar modelele cu răcire)
Schimbare automată a modului de funcționare
(Modelele cu pompă de încălzire)

3. Pentru modul de răcire sau încălzire setați temperatura interioară dorită cu ajutorul butonului pentru setarea temperaturii. Pentru modul de răcire, temperatura poate fi setată între valorile 18°C ~ 30°C iar pentru modul de încălzire puteți seta temperatura între 16°C ~ 30°C.

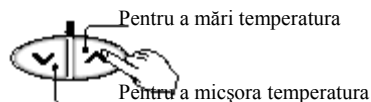

4. Setați viteza ventilatorului cu ajutorul telecomenzii. Puteți selecta viteza ventilatorului în patru pași, viteză mică, medie, mare și CHAOS cu ajutorul butonului de selectare a vitezei ventilatorului unității interioare. La fiecare apăsare a butonului, este modificată viteza ventilatorului.

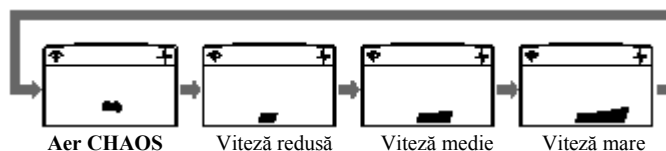

Jet de aer natural prin tehnologie CHAOS

- Pentru un aer cât mai proaspăt, apăsați butonul pentru selectarea vitezei ventilatorului interior și setați modul CHAOS. În acest mod, jetul de aer se va simți ca o adiere naturală prin modificarea automată a vitezei ventilatorului

în conformitate cu funcția CHAOS.

Deumidificare

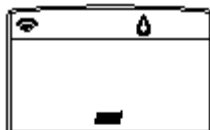

Deumidificare



În timpul deumidificării

- Dacă selectați acest mod cu ajutorul butonului de selectare a modului de funcționare, echipamentul va porni funcția de deumidificare. Se va seta automat temperatura camerei și volumul de aer pentru a asigura deumidificarea.

În acest caz, temperatura setată nu este afișată pe telecomandă și nu veți putea controla temperatura camerei.

- În timpul utilizării acestei funcții, volumul de aer este setat automat în funcție de algoritmul utilizat, astfel încât atmosfera din interiorul încăperii să rămână plăcută și în sezonul foarte umed.

Pentru a activa modul de deumidificare, urmați pașii 1, 2 și 4. (Vezi modul de utilizare).

Utilizare automată (Model doar cu răcire)

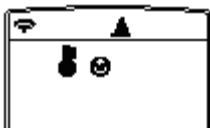

Auto

În acest mod, setarea actuală a temperaturii și viteza ventilatorului sunt setate automat cu ajutorul controlului electronic ce se bazează pe temperatura încăperii. Dacă este prea cald sau prea frig, apăsați butonul pentru setarea temperaturii pentru un efect de răcire sau de încălzire mai puternic.

OBSERVAȚIE: În acest mod nu puteți seta temperatura sau viteza ventilatorului interior. Puteți însă utiliza funcția CHAOS. Dacă sistemul nu funcționează după cum doriți, comutați manual pe un alt mod.

Schimbare automată a modului de funcționare (Model cu pompă de căldură)



Schimbare
automată

Utilizarea automată reprezintă funcția de răcire sau de încălzire a aerului condiționat.

În timpul utilizării, se va modifica automat modul de funcționare pentru a păstra temperatura la o valoare cu $\pm 2^{\circ}\text{C}$ față de valoarea setată.

Pentru a activa acest mod, urmați pașii 1, 2, 3 și 4 (Vezi modul de utilizare).

Jet Cool™ / Încălzire



Această funcție poate fi utilizată pentru a răci rapid încăperea în zilele călduroase de vară. Atunci când este pornită această funcție, ventilatorul aparatului de aer condiționat funcționează la viteză maximă iar temperatura este setată la 18°C timp de 30 de minute pentru o răcire rapidă și eficientă. În mod similar, funcția de încălzire rapidă (disponibilă doar pentru anumite modele) încălzește rapid încăperea prin funcționarea ventilatorului la viteză maximă iar temperatura este setată la 30°C timp de 60 de minute.

Puteți activa această funcție cu ajutorul butonului JET COOL.

Pentru a trece de la modul JET COOL la modul de răcire la viteză maximă, apăsați din nou butonul JET COOL sau butonul pentru selectarea vitezei ventilatorului interior sau butonul pentru setarea temperaturii încăperii.



OBSERVAȚIE

- Funcția JET COOL nu poate fi activată în timpul modului de încălzire sau a modului de schimbare automată a modului de funcționare.
- În cazul modelelor *Inverter*, *Art Cool* sau *Art Cool Wide* (non-Deluxe), puteți utiliza funcția jet heat cu ajutorul butonului JET COOL pentru încălzire.
- Modelele *Art Cool* și *Art Cool Wide* închide evacuările laterale în timpul utilizării funcției jet cool / heat pentru o eficiență mai bună.

Sistem de purificare a aerului NEO Plasma (Opțional)



Filtrul Plasma este o tehnologie dezvoltată de LG pentru a îndepărta bacteriile microscopice ce pătrund în interior, prin generarea unei plasme cu electroni puternic încărcăți. Aceasta distruge bacteriile complet pentru a furniza un aer curat.

Funcția de purificare Plasma poate fi activată cu ajutorul butonului PLASMA de pe telecomandă.

Reapăsarea acestuia va dezactiva funcția.

OBSERVAȚIE

Această caracteristică poate fi utilizată în orice mod de funcționare și la orice viteză a ventilatorului.



Auto curățare (Opțional)

- Cu ajutorul funcției de auto curățare, puteți îndepărta umezeala din interiorul încăperii rămasă după utilizarea modului de răcire sau de schimbare automată a modului de funcționare.



1. Apăsați butonul auto curățare pentru a activa această funcție.
2. De fiecare dată când este oprită unitatea, ventilatorul interior va funcționa în continuare timp de aproximativ 30 de minute fără modul de răcire sau deumidificare. Lamelele sunt de asemenea închise.
3. În acest mod se va usca umezeala rămasă și va curăța partea interioară a unității.
4. Dacă apăsați din nou butonul auto curățare, această funcție va fi anulată.

OBSERVAȚIE

- În timpul funcției de auto curățare, pot fi utilizate doar butoanele pornit / oprit, Plasma și auto curățare.

Mod de răcire prin economie de energie (Opțional)

Modul economie de energie poate reduce consumul în timpul funcționării modului de răcire și deumidificare deoarece poate funcționa eficient prin setarea timpului de adaptare în funcție de modificarea timpului și a temperaturii și prin ajustarea automată a temperaturii dorite.



1. Apăsați butonul pornit / oprit pentru a porni echipamentul.
2. Deschideți clapeta telecomenzii.
Selectați modul de răcire sau deumidificare.
3. Apăsați butonul pentru economie de energie.
4. Pentru a anula această funcție, apăsați din nou butonul pentru economie de energie iar echipamentul va reveni la modul utilizat anterior (modul de răcire sau deumidificare).

Luminozitate afișaj (Opțional)

Luminozitatea afișajului poate fi ajustată cu ajutorul telecomenzii.

Apăsați butonul pornit / oprit pentru a porni echipamentul. Deschideți clapeta telecomenzii, apăsați butonul 2nd F, apoi apăsați butonul pentru luminozitatea afișajului.

Afișajul va fi întunecat. Apăsați butonul din nou pentru a seta luminozitatea acestuia.

Utilizare forțată

Procedură de funcționare atunci când telecomanda nu poate fi utilizată.

Funcționarea echipamentului va porni atunci când este apăsat butonul pornit / oprit.

Dacă doriți să opriți funcționarea acestuia, apăsați din nou butonul.

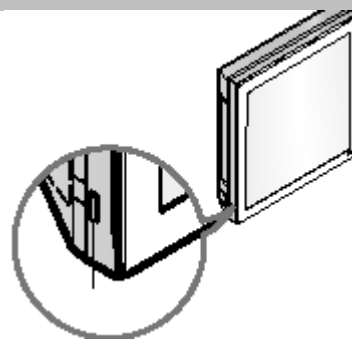

**Buton pornit /
oprit**

	Model răcire	Model pompă de încălzire		
		Temp.camerei $\geq 24^{\circ}\text{C}$	$21^{\circ}\text{C} \leq \text{Temp. camerei} < 24^{\circ}\text{C}$	Temp. camerei $< 21^{\circ}\text{C}$
Mod utilizare	Răcire	Răcire	Deumidificare	Încălzire
Viteză ventilator interior	Mare	Mare	Mare	Mare
Temperatură setată	22°C	22°C	23°C	24°C

Testare

În timpul testării, echipamentul funcționează în modul de răcire la viteză maximă a ventilatorului interior indiferent de temperatura din încăpere și se resetează în 18 minute.

În timpul testării, dacă este recepționat semnalul de la telecomandă, aparatul va funcționa în conformitate cu setările realizate cu ajutorul acesteia.

Dacă doriți să utilizați acest mod, apăsați și țineți apăsat butonul pornit / oprit timp de 3 – 5 secunde și se va auzi un semnal sonor.

Dacă doriți să opriți utilizarea, apăsați din nou butonul.

Funcționare în modul „Sleep”

1. Apăsați butonul mod „Sleep” pentru a seta timpul după care doriți ca echipamentul pentru climatizare să se oprească automat.
2. Programarea poate fi realizată în pași de câte o oră prin apăsarea butonului mod „Sleep” de 1 – 7 ori.
Modul „Sleep” este disponibil de 1 – 7 ori.
Pentru a modifica perioada de timp în pași de o oră, apăsați butonul mod „Sleep” în timp ce îndreptați telecomanda spre aparat.

OBSERVAȚIE

- În modul „Sleep” ventilatorul interior va funcționa la viteză mică în modul de răcire și la viteză medie în modul de încălzire pentru a avea un somn liniștit.
- În modul „Sleep”, în cazul modelelor Art Cool și Art Cool Wide (non-Deluxe) se va închide parțial partea inferioară de evacuare a aerului pentru a avea un somn liniștit.

În modul de răcire sau deumidificare:

Temperatura setată va crește automat de două ori cu câte 1°C la fiecare 30 de minute (2°C pe oră) pentru a avea un somn liniștit. Aceasta va fi ultima setare a temperaturii atâta timp cât va funcționa modul „Sleep”.

Setarea orei curente

1. Puteți seta timpul curent cu ajutorul butonului reset. Dacă ați înlocuit bateriile, trebuie să apăsați butonul reset pentru a reseta timpul. Apăsați butonul pornit / oprit.
2. Apăsați butonul 2nd F și verificați dacă iconița  se aprinde.
3. Apăsați butonul pentru setarea timpului până când timpul dorit este setat.
4. Apăsați butonul programare / anulare.



OBSERVAȚIE

Verificați indicatorul pentru A.M. și P.M.

Programare

1. Asigurați-vă de faptul că ați setat corect timpul curent de afișajul telecomenzii.
2. Apăsați butonul 2nd F.
3. Apăsați butonul pornit / oprit pentru a porni sau a opri programarea.
4. Apăsați butonul pentru programare până când timpul dorit este setat.
5. Pentru a seta timpul selectat, apăsați butonul pentru programare îndreptând telecomanda spre receptorul semnalului.



Pentru a anula programarea

Verificați dacă iconița  este stins.

Apăsați butonul pentru anulare a programării îndreptând telecomanda spre receptor de semnal. (Ledul pentru programare de pe echipamentul pentru climatizare și afișajul se vor stinge).



OBSERVAȚIE

Selecționați unul din următoarele tipuri de utilizare.



Controlul direcției fluxului de aer vertical /orizontal (Opțional)

Fluxul de aer sus / jos sau stânga / dreapta poate fi ajustat cu ajutorul telecomenzii.

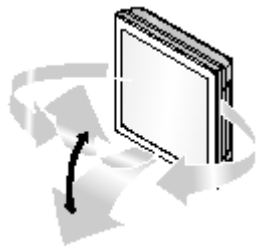

Apăsați butonul pornit / oprit pentru a porni echipamentul.

Apăsați butonul Chaos Swing și lamelele se vor deplasa.



Apăsați acest buton din nou pentru a opri deplasarea lamelelor. După 30 de minute, lamelele vor reveni automat la poziția care asigură un flux maxim de aer.

Modul de circulare a aerului

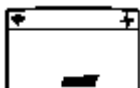

Această operațiune permite circularea aerului fără modul de răcire sau de încălzire. Poate fi activată cu ajutorul butonului pentru circularea aerului. După ce ați activat funcția de circulare a aerului, puteți selecta viteza aerului cu ajutorul butonului pentru selectarea vitezei ventilatorului interior.



OBSERVAȚIE

Modul CHAOS de circulare a aerului reduce consumul de energie și previne răcirea excesivă. Viteza ventilatorului este modificată automat de la mare la mică și invers, în funcție de temperatura ambientală.

- În cazul modelelor *Inverter* unde nu există butonul pentru modul de circulare a aerului, circularea aerului poate fi modificată cu ajutorul butonului Plasma.

Funcție de repornire automată

Această funcție este utilă în cazul unei întreruperi de alimentare.

După reluarea alimentării, această caracteristică va reveni la condițiile anterioare de funcționare iar echipamentul pentru climatizare va funcționa în aceleași setări.

OBSERVAȚIE

Această caracteristică este activată din fabricație, însă o puteți dezactiva prin apăsarea butonului pornit / oprit timp de 6 secunde. Aparatul va emite de două ori un semnal sonor iar indicatorul (2) va clipi de 4 ori.

Pentru a activa această funcție, apăsați din nou butonul timp de 6 secunde. Aparatul va emite de două ori un semnal sonor iar indicatorul (1) va clipi de 4 ori.



Întreținere și service

▲ ATENȚIE

Înainte de operațiunea de întreținere a echipamentului, opriți aparatul, deconectați dispozitivul de întrerupere și scoateți ștecherul cablului de alimentare din priză.

Unitatea interioară

Curățați echipamentul cu un material uscat și moale. Nu utilizați substanțe abrazive sau de înălbire.

▲ ATENȚIE

Nu utilizați niciodată:

- Apă la o temperatură mai mare de 40°C. Se pot produce deformări sau decolorări ale echipamentului.
- Substanțe volatile. Pot avaria suprafața echipamentului de climatizare.



Filtrele lavabile

Filtrele lavabile din spatele panoului / grilei frontale trebuie să fie verificate și curățate o dată la fiecare 2 săptămâni sau mai des dacă este nevoie. Pentru a îndepărta filtrele vezi diagramele explicative pentru fiecare model. Curățați filtrele cu ajutorul unui aspirator sau cu apă caldă și săpun. Dacă murdăria nu poate fi îndepărtată, curățați cu o soluție de apă cu detergent. Uscați la umbră filtrele și instalați-le la loc.



Filtrele Plasma

Filtrele Plasma situate în spatele filtrului lavabil trebuie să fie verificate și curățate o dată la fiecare 3 luni sau mai des dacă este nevoie. Pentru a îndepărta filtrele vezi diagramele explicative pentru fiecare model. Curățați filtrele cu ajutorul unui aspirator. Dacă sunt murdare, curățați-le cu apă. Uscați la umbră filtrele și instalați-le la loc.

Filtrele deodorizante

Îndepărtați filtrele deodorizante din spatele filtrului lavabil și lăsați-le la soare timp de 2 ore.

Introduceți filtrele la loc.

Îndepărtarea filtrelor

1. Tipul Art Cool:

Trageți în jos de partea inferioară a grilei după ce ați ridicat dispozitivul de prindere al filtrului și trageți ușor în jos filtrul. Îndepărtați filtrul Plasma așa cum este ilustrat mai jos. După curățare și uscare, reinstalați filtrul și grila în dispozitivul de prindere.

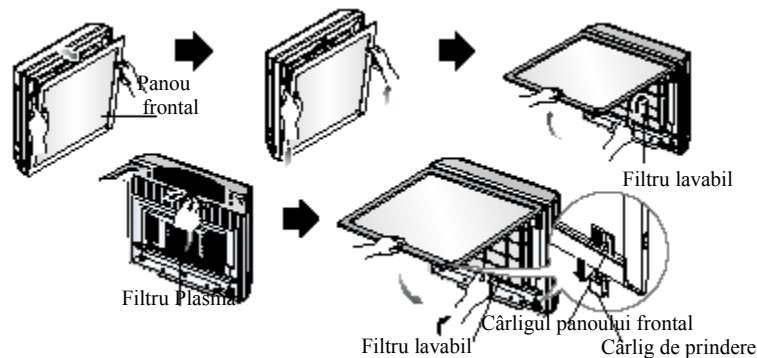

▲ ATENȚIE

Nu atingeți filtrul Plasma timp de 10 secunde după ce ați deschis grila de admisie, deoarece vă puteți electrocuta.

Înlocuirea imaginii sau a fotografiei

1. Opriți funcționarea echipamentului și apoi deschideți partea superioară a panoului frontal.

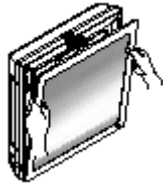

2. Trageți ambele dispozitive de prindere ale părții inferioare ale panoului frontal, așa cum se observă în imaginea de mai jos.



3. Împingeți și închideți partea superioară a panoului frontal și apoi trageți partea de jos a panoului frontal până când partea superioară este bine fixată.

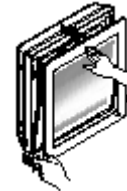

4. Scoateți imaginea.

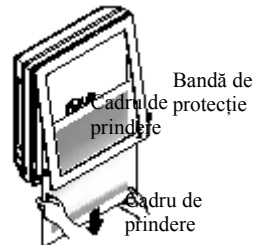

5. Așezați imaginea cu fața în jos, desfaceți cadrul de prindere și apoi scoateți banda de protecție.



6. Așezați imaginea sau fotografia așa cum se observă în imaginea de mai jos (Dimensiuni recomandate fotografie/imagine: 450mm x 450mm)

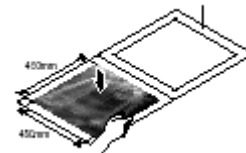

7. Închideți cadrul de prindere și apăsați cu mâna banda de protecție, pentru a se asigura o bună fixare a imaginii.



8. Introduceți prin culisare imaginea/fotografia prin lăcașele de fixare. Apăsați ușor panoul frontal pentru a se închide.

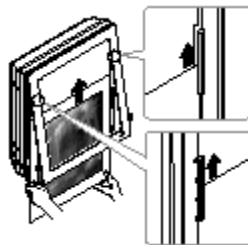

9. Împingeți ambele dispozitive de prindere situate în partea inferioară a panoului frontal. Puneți echipamentul în funcțiune.

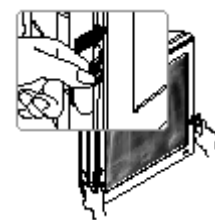

În cazul în care nu utilizați un cadru de prindere, vă recomandăm ca imaginea/fotografia să aibă următoarele dimensiuni: 522mm x 522mm

Atunci când puneți în funcțiune echipamentul, performanțele acestuia nu vor fi influențate de faptul că ați înlocuit imaginea/fotografia.



Unitatea exterioară

Serpentinele schimbătorului de căldură și fantele de aerisire ale unității exterioare trebuie verificate periodic. În cazul în care fantele de aersire sunt blocate cu praf sau cu funingine, acestea trebuie curățate cu jet de abur, de către un tehnician de la un centru de service autorizat.

OBSERVAȚIE

Dacă serpentinele sunt murdare sau înfundate, eficiența de funcționare a sistemului va fi redusă și costurile de funcționare vor fi mai mari.

Recomandări

Nu suprarăciți încăperea.	Trageți jaluzelele și perdelele.	Păstrați constantă temperatura camerei.	
Nu este bine pentru sănătate și consumul de electricitate este ridicat.	Nu lăsați ca lumina directă a soarelui să pătrundă în cameră în timp ce aparatul de aer condiționat funcționează.	Reglați direcția fluxului de aer pe verticală și pe orizontală pentru a asigura o temperatură uniformă în cameră.	
Verificați ca ferestrele să fie închise etanș.	Curățați periodic filtrul de aer.	Aerisiți camera periodic.	Utilizați viteza ventilatorului pentru o răcire eficientă și rapidă.
Evitați funcționarea echipamentului de climatizare cu ferestrele și ușile deschise.	Dacă filtrele lavabile sunt blocate, fluxul de aer va fi redus și efectele de producere a aerului rece și deumidificare vor fi reduse. Curățați filtrul lavabil cel puțin o dată la două săptămâni.	Dacă ferestrele camerei vor fi menținute închise mult timp, trebuie să aerisiți periodic încăperea.	Dacă ventilatorul funcționează la viteză maximă, echipamentul va răci la puterea maximă.

Funcția de autodiagnosticare

Acest echipament are capacitatea de a identifica erorile de funcționare. Led-ul unității va clipi în cazul în care termistorul nu va funcționa corect. În astfel de situații, vă rugăm să luați legătura cu un centru de service autorizat.

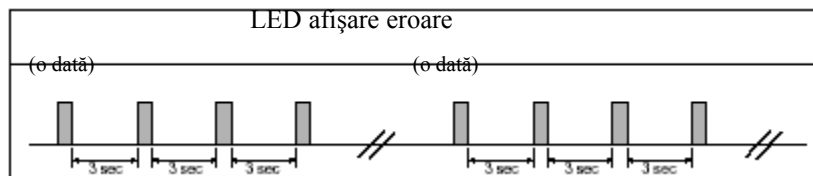

Probleme în funcționare

Echipamentul pentru climatizare poate funcționa necorespunzător în următoarele situații:

Problemă	Cauze posibile	Cum să procedați
Echipamentul nu funcționează.	Verificați dacă ați introdus ștecherul cablului de alimentare în priză.	Verificați ca ștecherul cablului de alimentare al echipamentului pentru climatizare să fie bine introdus în priză.
	Siguranța circuitului electric este arsă.	Verificați ca siguranța circuitului electric să nu fie arsă.
	Alimentarea cu energie electrică este întreruptă.	În cazul în care se întrerupe alimentarea cu energie electrică, rotiți butonul de control în poziți OFF. După ce se reia alimentarea cu energie electrică, așteptați 3 minute înainte de a repune echipamentul pentru climatizare în funcțiune.
	Tensiune ridicată	În cazul în care tensiunea de alimentare este foarte ridicată întrerupătorul circuitului se va activa.
Echipamentul nu răcește suficient de puternic	Fluxul de aer este blocat.	Verificați ca partea frontală a unității interioare să nu fie blocată de perdele, draperii sau piese de mobilier.
	Filtrul lavabil este murdar.	Curățați filtrul cel puțin o dată la două săptămâni. Vezi instrucțiunile de întreținere și service.
	Temperatura din cameră a fost foarte ridicată.	Când puneți echipamentul pentru prima dată în funcțiune, trebuie să așteptați un pic mai mult pentru ca încăperea să se răcească.
	Aerul rece este evacuat	Verificați dacă se crează curent de aer la nivelul podelei.
	Verificați setările pentru temperatură.	Verificați ca setările să fie corecte.
	Probabil că funcționează surse de încălzire în cameră.	Verificați și îndepărtați aceste surse sau opriți-le în timpul funcționării echipamentului pentru climatizare..

Apelați imediat la un centru de service autorizat în următoarele situații

1. În cazul în care echipamentul emană fum, mirosuri ciudate, produce mult zgomot etc. Opriți funcționarea echipamentului. Nu încercați să reparați dumneavoastră aparatul.
2. Cablul de alimentare este prea fierbinte sau este deteriorat.
3. Auto-diagnosticarea generează un cod de eroare.
4. Din unitatea interioară se scurge apă, chiar dacă gradul de umiditate este foarte redus.
5. Butoanele de control sau întrerupătoarele nu funcționează corespunzător.

Periodic, puteți solicita intervenția unui tehnician de la un centru de service autorizat pentru a verifica modul de funcționare a echipamentului.

*Versiunea în limba engleză este de referință.



LG Electronics Romania SRL

Șos. București - Ploiești nr. 17 – 21

Băneasa Business Center , Etaj 5

București, România

Tel: 021 / 233 24 91

Fax: 021 / 233 24 78

Centrul pentru relații cu clienții: 031 228 35 42

Program: Luni – Vineri: 9:00 – 18:00

www.lge.ro